

МОБИЛЬНО-
СОРТИРОВОЧНАЯ
УСТАНОВКА
4 ФРАКЦИИ

С6 (3 ДЕКИ)



ГАБАРИТНЫЕ РАЗМЕРЫ

ЭКСПЛУАТАЦИЯ:

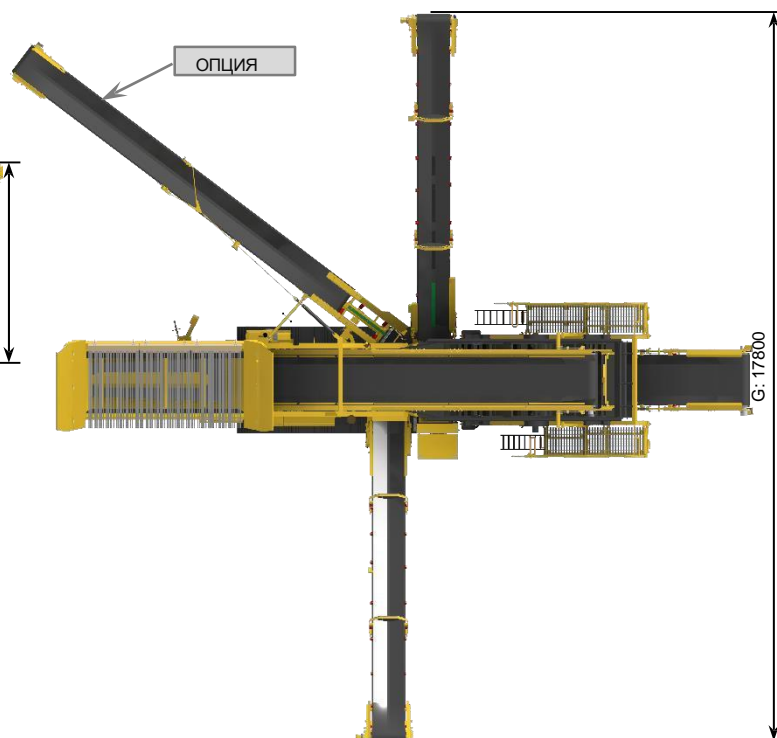
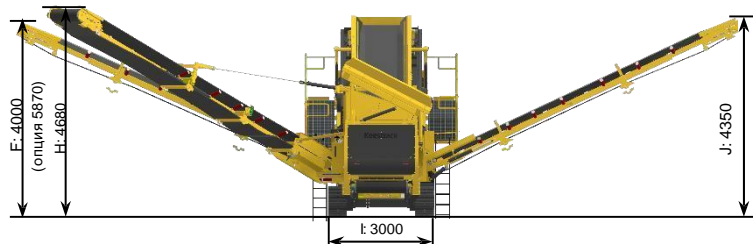
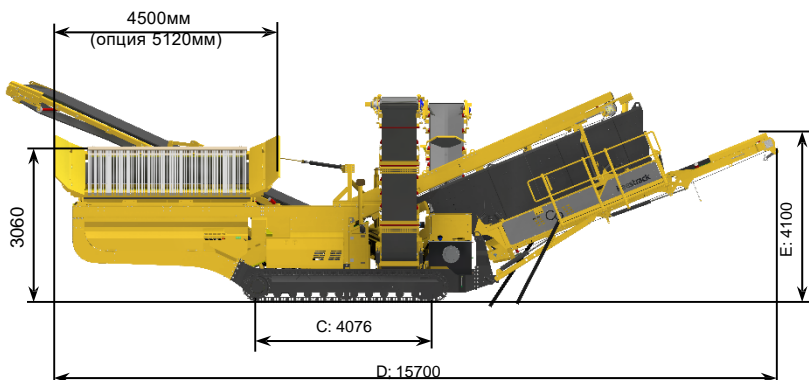

Вес: около 31 т (без опций)

Варианты веса:

Магнитный сепаратор MCL 12 КТ 8	+ ок.	2350 кг
Увеличение высоты подачи	+ ок.	60 кг
Изнашиваемая футеровка бункера	+ ок.	230 кг
Телескопическая конвейерная лента LSB	+ ок.	150 кг

Общий вес с опциями около 33,8 т

Транспортная ширина 3000 мм

ТРАНСПОРТИРОВКА:

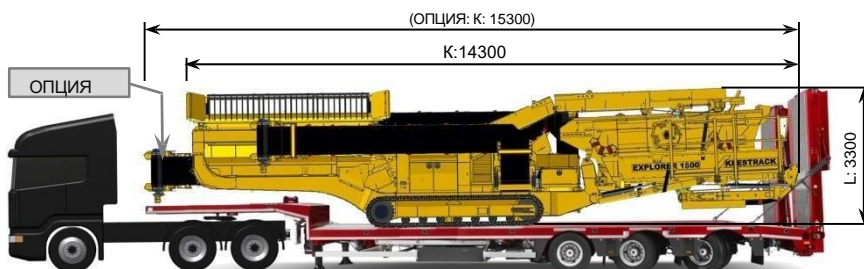

ПРИМЕЧАНИЕ: На всех изображениях могут быть показаны варианты, которые не включены в комплект поставки.

A	B	C	D	E	F	G	H	I	J	K	L
4500	3060	4076	15700	4100	4000	17800	4680	3000	4350	14300	3300

ТЕХНИЧЕСКАЯ СПЕЦИФИКАЦИЯ

1) ПРИЁМНЫЙ БУНКЕР

- Объем бункера	8,1 м ³ ; с удлинителем бункера 750 мм артикул 612700: 13 м ³ Износостойкая
- Конструкция	сталь НВ 450
- Высота подачи	3 060 – 3 520 мм (без решетки 2 400 мм)
- Длина боковой загрузки	4500 мм
- Угол сетки	Гидравлически регулируемый 13, 14, 18, 24 и 28°
- Сетчатые отверстия	100 мм (кат. № 661207) = стандарт 122 мм (артикул 661209) 135 мм (артикул 661210) 150 мм (артикул 661211)

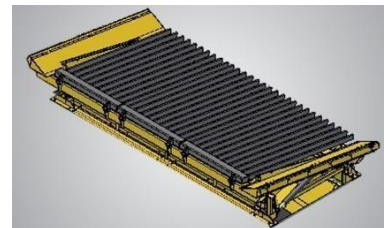

2) ПРИЁМНЫЙ КОНВЕЙЕР

- Модель	60 BFR 102-00
- Регулируемая скорость	0 - 6,1 м/мин
- Расстояние между осями	3467 мм
- Ширина ленты	1200 мм
- Конвейерная лента	EP 630/4 6+2 градуса Y
- Привод	Трансмиссия с гидромотором 7,5 кВт
- Производительность	400 т/ч

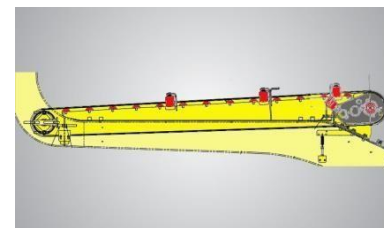

3) РАЗГРУЗОЧНЫЙ КОНВЕЙЕР

- Модель	61MCL102-00
- Длина	9440 мм
- Ширина	1200 мм
- Привод	Гидромотор 15 кВт
- Качество ленты	EP 400/3 4+2 градуса N 17

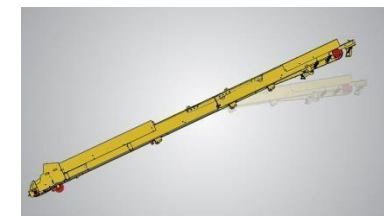

4) ТРЁХДЕКОВЫЙ ГРОХОТ

- Модель	61 SCR 105-00
- Длина x ширина	4500 мм x 1800 мм
- Площадь грохочения	3 x 8,1 м ²
- Сита	а) Стальная проволока: 2 отрезка, натянутых вдоль на деку б) ОПЦИОНАЛЬНО: Дека грохота из полиуретана со следующей системой крепления: Поперек грохота между боковыми стенками ввинчены профильные трубы; Полиуретановые элементы высотой 30 мм 300 x 1000 мм (общая длина 4 м) монтируются в С-профили; Краевые планки из ПУ фиксируются клиньями и одновременно удерживают элементы грохота из ПУ; артикул 202820: сита 25 x 25 мм артикул: 202821 сита 10 x 10 мм
- Привод	гидравлический двигатель мощностью 15 кВт
- Доступ	Слева и справа; гидравлически складывается для транспортировки; ширина 600мм; с лестницами с обеих сторон
- Наклон сита	регулируемый 9° - 24°

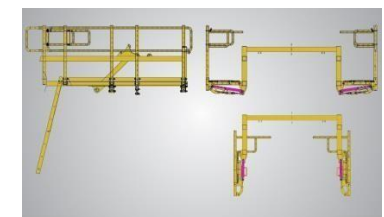
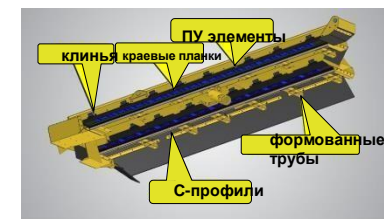
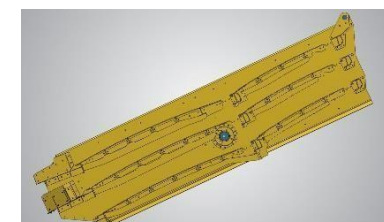

ТЕХНИЧЕСКАЯ СПЕЦИФИКАЦИЯ

5) РАЗГРУЗОЧНЫЙ КОНВЕЙЕР ПОД ГРОХОТОМ (МЕЛКАЯ ФРАКЦИЯ)

- Модель	60 USC 106-00-N
- Длина	6750 мм
- Ширина	1200 мм
- Привод	Гидромотор 7,5 кВт
- Качество ленты	EP 400/3 4+2
- Транспортировка	Гидравлически складываемый
- Объем отвала	около 160 т ($\gamma=1,7$; угол естественного откоса 37°)

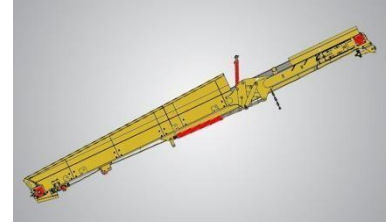

6) РАЗГРУЗОЧНЫЙ КОНВЕЙЕР (СРЕДНЯЯ ФРАКЦИЯ - МЕЛКАЯ)

- Модель	60 LSL 106-00-N
- Длина	10 000 мм
- Ширина	800мм
- Привод	Гидромотор 7,5 кВт
- Качество ленты	EP 400/3 3+1,5 V-385 Chevron 635/15
- Транспортировка	Гидравлически складываемый
- Объем отвала	около 320 т ($\gamma=1,7$; угол естественного откоса 37°)



7) РАЗГРУЗОЧНЫЙ КОНВЕЙЕР (СРЕДНЯЯ ФРАКЦИЯ - КРУПНАЯ)

- Модель	61 RSL 106-00-N
- Длина	10 000 мм
- Ширина	800мм
- Привод	Гидромотор 7,5 кВт
- Качество ленты	EP 400/3 3+1,5 V-385 Chevron 635/15
- Транспортировка	Гидравлически складываемый
- Объем отвала	около 260 т ($\gamma=1,7$; угол естественного откоса 37°)



8а) ПРОМЕЖУТОЧНЫЙ КОНВЕЙЕР (КРУПНАЯ ФРАКЦИЯ)

- Модель	61 OSR 100-00-N
- Длина	1700 мм
- Ширина	650мм
- Привод	Гидромотор 3 кВт
- Качество ленты	EP 250/2 3+1,5
- Сбрасывание материала	Либо LSB, либо RSL

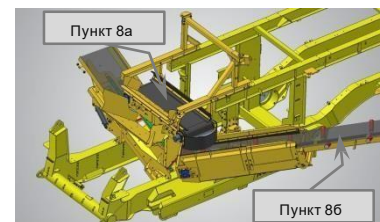

8б) ПРОМЕЖУТОЧНЫЙ КОНВЕЙЕР СЛЕВА (КРУПНАЯ ФРАКЦИЯ)

- Модель	61 LSB 300-00
- Длина	6875 мм
- Ширина	650мм
- Привод	Гидромотор 7,5 кВт
- Расположение рамы	35 – 48 градусов; регулируемая
- Качество конвейерной ленты	EP 400/3 3+1,5 V-385 Шевронная сталь N16
- Транспортировка	Гидравлически складываемый
- Объем отвала	около 200 тонн. ($\gamma=1,7$; угол естественного откоса 37°)



9) ГУСЕНИЧНОЕ ШАССИ

- Модель	60 TRA-103-00
- Длина	4076 мм 450мм
- Ширина гусениц	2550 мм
- Общая ширина	1,32 км/ч и 2,28 км/ч
- 2 скорости	Гидравлический аксиально-поршневой двигатель с планетарным редуктором
- Привод	



ТЕХНИЧЕСКАЯ СПЕЦИФИКАЦИЯ

10) БЛОК ДВИГАТЕЛЯ

- Модель	60 ENU 105-00	
-Тип дизельного двигателя	a) DEUTZ TCD 3.6; L4 b) CATERPILLAR C 4.4 TA с постоянной скоростью c) CATERPILLAR C 4.4	артикул 101449 артикул 103534
- Эмиссия	a) Tier 4f; EU STAE IV; DOC; SCR b) Tier 3; EU STAGE IIIA c) Tier 3; EU STAGE IIIA	артикул 103084
- Производительность ISO 14396	a) 90 кВт при 2.000 об/мин b) 85 кВт при 1.500 об/мин; 98,1 кВт при 1.800 об/мин c) 76 кВт при 1.800 об/мин	
- Макс. крутящий момент	a) 480 Нм / 1.600 об/мин b) 546 Нм/1500 об/мин c) 404 Нм/1.800 об/мин	
- Скорость двигателя	1.800 об/мин — низкие обороты двигателя для меньшего расхода топлива	
- Внутренний диаметр / ход	a) 98/120 мм; b+c) 105/127 мм	
- Рабочий объём	a) 3600 куб.см; b+c) 4400 см³	
- Напряжение	24 В (для улучшения характеристик холодного пуска)	
- Батарея	64035, 140 Ач-460 А	
- Электрический стартер	24 вольт, 3 кВт	
- Генератор	26 вольт, 55 ампер	
- Система двигателя	4-тактный дизельный двигатель с прямым впрыском и турбонаддувом	
- Охлаждение	с водяным охлаждением	
- Вентилятор	550 диаметр	
- Воздушный фильтр	Сухая очистка воздуха с предварительной очисткой Cyclone	
- Топливный бак	245 литров	
- Предварительный фильтр	с водоотделителем	
- Топливный код	согласно DIN 51601	
- Потребление	a) 232 г/кВтч/1.800 об/мин (обычно 11 – 13 л/ч)	

Latest
technology

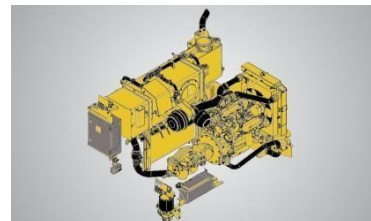

ВНИМАНИЕ

При использовании неоригинальных (ОМ) дизельных фильтров KEESTRACK гарантия аннулируется!!

ТЕХНИЧЕСКАЯ СПЕЦИФИКАЦИЯ

11) ГИДРАВЛИКА

- Главный гидравлический насос	Переменный расход, вращающийся насос, регулирование по нагрузке, открытый контур 125 см ³
- Макс. расход	225 + 59 + 34 + 34 = 352 л/мин при 1.800 об/мин
- Макс. давление	265 бар
- Регулировка насоса	Гидравлика Servo, контроль нагрузки, компенсация давления, компенсация расхода, автоматический оптимизатор расхода
- Гидравлический насос II	Шестеренчатый насос с постоянным расходом 59 куб. см (для MCL)
- Гидравлический насос III	Шестеренчатый насос с постоянным расходом 34 см ³ (для USC)
- Гидравлический насос IV	Шестеренчатый насос с постоянным расходом 34 см ³ (для LSB + OSR)
- Гидробак	242 л
- Гидравлический масляный фильтр	1 полнопоточный фильтр на обратной линии со встроенным фильтром тонкой очистки (10 мкм)
- Охладитель гидравлического масла	Встроенный компактный охладитель с водяным и воздушным охлаждением
- Гидравлические клапаны	PVG 32 пропорциональная, 6-рядная группа

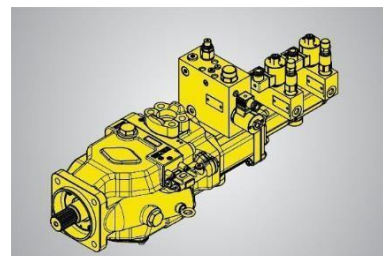
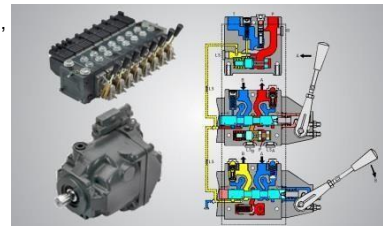

При использовании гидравлических насосов с регулированием по нагрузке («Load sense») расход топлива примерно на 20-25 % ниже, чем при использовании обычных систем гидравлических насосов.

12) УПРАВЛЕНИЕ

- Тип	PLC - IP 67; пыле- и виброустойчивый ЖК-дисплей 4,3"	Артикул 103485
- Дисплей		
- Обслуживание	панель управления	
- Рулевое управление	кабельный пульт дистанционного управления; или опционально пульт радиуправления (см. список опций)	
- Контроль температуры Гидравлическое масло	> 83°C с защитой от перегрева; сначала останавливается питатель, потом останавливается двигатель	
- Индикатор уровня дизельного топлива	Сначала предупреждение о низком уровне, затем питатель останавливается, последним глохнет двигатель	
- Защита от холодного пуска	Требуется предварительный нагрев ниже 0°C	
- Датчик скорости сетчатого фильтра	включён	



ТЕХНИЧЕСКАЯ СПЕЦИФИКАЦИЯ - опции

13) МАГНИТНЫЙ СЕПАРАТОР MCL артикул X115492 - 12 КТ-FE 80-198

- Тип	12 КТ-FE 80-198 для MCL
- Длина	1980 мм
- Ширина	850 мм
- Мощность	420 GAUSS на расстоянии 250 мм
- Размеры магнита	1170 x 750 мм
- Скорость	2,5 м/с
- Привод	Гидромотор 5,5 кВт
- Масса	2050 кг
- Подготовка под магнит MCL	артикул 661097; 294 кг (вкл. лоток из нержавеющей стали MCL артикул 661150 – 54 кг)
- Магнитный барабан RSL с разгрузочным лотком	артикул 661695; лоток 3 м; 1000 мм; демонтируется при транспортировке; 112 кг

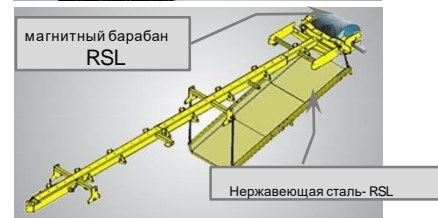
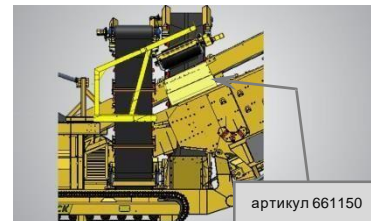

14) ПУЛЬТ ДИСТАНЦИОННОГО УПРАВЛЕНИЯ — Уровень 2

- Номер заказа	Дистанционное управление	103162
	наклейка	101471
- Функции	- Гусеничные тележки вперед / назад пропорционально автоматической регулировке скорости - Управление колосниковой решёткой - Запуск / остановка приёмного конвейера и + / - - Запуск / остановка автоматики - RSL старт/стоп и +/- - Кнопка остановки машины (синяя) - Дисплей	



15) РАБОЧЕЕ ОСВЕЩЕНИЕ

	артикул 701006
- Световая мачта с 4 лампами	Светодиодный свет 12-24В DC; 45 Вт на лампу: по 9 светодиодов (артикул 205147) 4500 люмен
- Степень защиты	IP69K
- Масса	9 кг

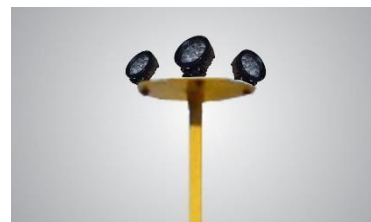

16) ТОПЛИВНО-ЗАПРАВОЧНЫЙ НАСОС артикул 701030

- С автоматической остановкой	артикул 701030
- Масса	10 кг
- Модель	F80-24-1"
- Расход	80л/мин
- Фильтры	3 микрона с водопоглощающей средой
- Всасывающий шланг	3/4" Длина 1,5 м
- Привод	Встроенная электрика 24 В DC



ТЕХНИЧЕСКАЯ СПЕЦИФИКАЦИЯ - опции

17) СИСТЕМА ОЧИСТКИ артикул 102499

- Применение Необходим на нижней деке, когда материал липкий и забивает деку.
- Масса 30 кг (на деку)



18) ПЛОЩАДКА ДЛЯ ОСМОТРА ВДОЛЬ ГРОХОТА (второй уровень) артикул 640902

- Расположение слева и справа от грохота, над стандартной площадкой, гидравлически складываемая при транспортировке
- Применение Для очистки верхней деки грохота
- Масса 61 кг



19) ОПЦИИ MCL и USC

ТВЁРДОСЛАВНЫЙ СКРЕБОК

- Применение Для влажного и липкого материала
- доступные детали артикул 760002: Твердославный скребок MCL + USC



ЗАЩИТА ЛЕНТЫ

- Фиксация тяжкими ремнями
- Масса 90 кг



20) Опции для СТАНДАРТНОГО ПРИЁМНОГО БУНКЕРА

УВЕЛИЧЕНИЕ БУНКЕРА

- В=750мм; артикул 612700
- Масса около + 550 кг
- Объём бункера 13 м³

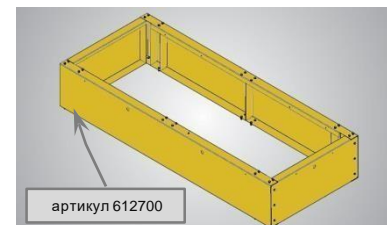

ФУТЕРОВКА БУНКЕРА

- износостойкая накладка НВ 450; s=8мм артикул 662500; + 230кг

21) ПРИЁМНЫЙ КОНВЕЙЕР (при малой высоте подачи)

- Тип 800 x 13 500 мм; артикул 663100
- Конвейерная лента 1EP 400/3 4+2
- Транспортировка Гидравлически складываемый

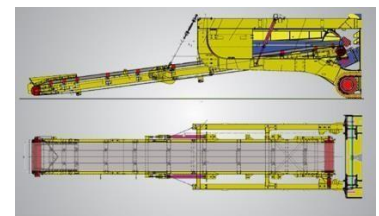

ТЕХНИЧЕСКАЯ СПЕЦИФИКАЦИЯ - опции

22) БЕЗ КОЛОСНИКОВОЙ РЕШЁТКИ артикул 701003

- Применение Прямая подача



23) ТЕЛЕСКОПИЧЕСКАЯ ЛЕНТА КОНВЕЙЕРА ДЛЯ КРУПНОЙ ФРАКЦИИ артикул 662720

- Модель 61 LSB 101-01-00
 - Длина 11 600 мм
 - Ширина 650мм
 - Привод Гидромотор 11 кВт
 - Качество ленты EP 400/3 4+2 V-440 Шеврон марки N17
 - Транспортировка Гидравлически складываемая
 - Работа телескопа Ввод PIN-кода, расширенная гидравлика, удаление PIN-кода, задняя часть цилиндра и т. д.
 - Объём отвала около 630 т ($\gamma=1,7$; угол естественного откоса 37°)
 - Масса + 150кг

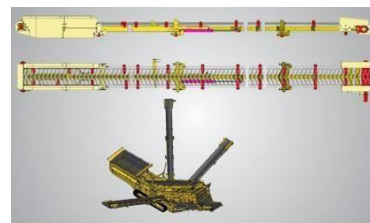

24) Опция для ГИДРАВЛИКИ, МОТОРНОГО БЛОКА и УПРАВЛЕНИЯ

**ОТОПЛЕНИЕ ФИЛЬТРА
 ПРЕДВАРИТЕЛЬНОЙ
 ОЧИСТКИ С СЕПАРАТОРОМ
 ВОДЫ**
 7 микрон

СИСТЕМА ПОДОГРЕВА ДВИГАТЕЛЯ артикул 203460

- Производительность до 9,1 кВт;
 - Расход топлива 0,19 - 1,1 л/ч
 - Напряжение / Вт 24В; 37 - 90 Вт
 - Рабочая температура - 40°C - + 80°C
 - Масса 4,8 кг
 - Дополнительно Включая таймер на 3 времени запуска и предварительный выбор температуры

**ПИТАНИЕ
 ПРЕДВАРИТЕЛЬНОГО
 ФИЛЬТРА ВОЗДУХА** Для очень запыленных зон
 артикул 102669



СИСТЕМА ПОДОГРЕВА
 ДВИГАТЕЛЯ



ПИТАНИЕ
 ПРЕДВАРИТЕЛЬНЫЙ
 ФИЛЬТР ВОЗДУХА

ТЕХНИЧЕСКАЯ СПЕЦИФИКАЦИЯ – ОПЦИИ

25) МОДЕМ UMTS С СИСТЕМОЙ ПЕРЕДАЧИ ДАННЫХ GPS "KEESTRACKER"

(без SIM-карты) артикул 102971

- Функции
 - Веб-портал:
Положение машины можно отобразить в Google Maps, можно сгенерировать геозону.

ТОЛЬКО ДЛЯ ДИЛЕРОВ:

- Доступ в режиме реального времени к дизельному двигателю
- Параметры компонентов и сигналов тревоги.

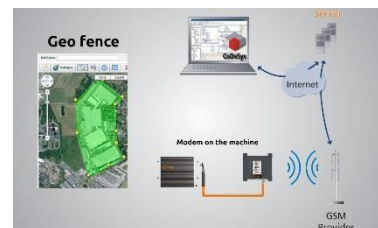

ПЕРЕДАЧА ДАННЫХ МАШИНЫ ЧЕРЕЗ "KEESTRACKER"

Покупатель не передает KEESTRACK никаких личных данных. В рамках этой услуги KEESTRACK получает следующие данные о машинах через "Keestracker" - систему слежения и контроля за машиной:

- Данные о местоположении машины
- Данные об эксплуатации машины (например, производительность двигателя и другие функции)

Покупатель признает, что эти данные не являются конфиденциальной деловой информацией Покупателя. Покупатель дает своё прямое согласие на этот сбор данных и принимает соответствующие технические и организационные меры для обеспечения того, чтобы физические лица не могли быть идентифицированы по этим механическим данным.

Покупатель также прямо признает, что эта информация предоставляется KEESTRACK бесплатно для предоставления услуг, предлагаемых KEESTRACK, а также для адаптации или улучшения своих услуг и / или продуктов.

26) ПРОМЫВКА СИТ (без USC) артикул 641270

- Модель: 61 SCR 200-00
- Длина x ширина: 4500 мм x 1800 мм
- Площадь грохочения: 3 x 8,1 м²
- Сита: 3 отрезка, натянутых вдоль
- Привод: Гидромотор, 15 кВт
- Водяные трубки: верхняя дека 5-, средняя дека 4-, нижняя дека 4 ряда; каждый ряд 2" может быть закрыт шаровым краном
- Форсунки: 72 шт.; Расход воды по 40 л/мин, общий расход 170 м³/ч
- Потребление воды: 2 бар в минуту на фланце
Водяной насос не входит в комплект поставки KEESTRACK
- Подключение к воде: Фланец 6" по DIN 2576; с напорной стороны
- Напорная труба: разгрузочный лоток прорезиненный 224 x 365 мм (артикул 679055)

Промывка сит



Фланец для подачи воды 6"



Квадратный выход

Разгрузочный лоток (артикул 679055)



72 форсунки

ТЕХНИЧЕСКАЯ СПЕЦИФИКАЦИЯ – опции

27) ЦЕНТРАЛЬНАЯ СИСТЕМА СМАЗКИ № по каталогу 102908

- Время цикла	регулируемый
- Привод	встроенная электрика, 24 В DC
- Масса	6 кг



ТЕХНИЧЕСКАЯ СПЕЦИФИКАЦИЯ – СИТА

01) ВЕРХНЯЯ, СРЕДНЯЯ и НИЖНЯЯ ДЕКИ

ПЛЕТЁННЫЕ СИТА

Spl 2610 + 1810 мм

Spl 1760 мм

Арт.	Габаритные размеры
202401	BD MESH 4 x 4 x 1,5 мм
202334	BD MESH 5 x 5 x 2 мм
202226	BD MESH 6 x 6 x 2 мм
202591	BD MESH 7 x 7 x 2 мм
202044	BD MESH 8 x 8 x 2,5 мм (нержавеющая сталь)
202045	BD MESH 10 x 10 x 2,5 мм
202046	BD MESH 12 x 12 x 3 мм
202048	BD MESH 14 x 14 x 2,5 мм
202047	BD MESH 15 x 15 x 3 мм
202085	BD MESH 16 x 16 x 3 мм
202581	BD MESH 17 x 17 x 3 мм
202205	BD MESH 18 x 18 x 4 мм
202048	BD MESH 20 x 20 x 4 мм
202551	BD MESH 20 x 20 x 5 мм
202220	BD MESH 22 x 22 x 4 мм
202060	BD MESH 24 x 24 x 5 мм
202049	BD MESH 25 x 25 x 5 мм
202203	BD MESH 28 x 28 x 5 мм
202050	BD MESH 30 x 30 x 5 мм
202469	BD MESH 32 x 32 x 6 мм
202204	BD СЕТКА 35 x 35 x 7 мм
202051	BD MESH 40 x 40 x 8 мм
202104	BD MESH 45 x 45 x 8 мм
202052	BD MESH 50 x 50 x 8 мм
202257	BD MESH 55 x 55 x 10 мм
202176	BD MESH 60 x 60 x 10 мм
202394	BD MESH 70 x 70 x 10 мм
202395	BD MESH 75 x 75 x 12,5 мм
202053	BD MESH 80 x 80 x 12,5 мм



ПОКРЫТИЕ

Преимущества:

- высокий процент открытой площади грохочения
- меньший риск засорения

Арт.	Описание
202208	BD HARP 3 x 200 x 1,2 мм
202672	BD HARP 4 x 100 x 2 мм
202031	BD HARP 4 x 200 x 2 мм
202181	BD HARP 5 x 100 x 1,6 мм
202032	BD HARP 5 x 200 x 2 мм
202391	BD HARP 6 x 40 x 2 мм
202426	BD HARP 6 x 150 x 3 мм
202033	BD HARP 6 x 200 x 2 мм
202537	BD HARP 8 x 50 x 2,5 мм
202034	BD HARP 8 x 200 x 2 мм
202416	BD HARP 10 x 50 x 2 мм
202035	BD HARP 10 x 200 x 2,8 мм
202036	BD HARP 12 x 200 x 3 мм
202219	BD HARP 15 x 40 x 2 мм
202613	BD HARP 15 x 150 x 4 мм
202037	BD HARP 15 x 200 x 3 мм
202427	BD HARP 16 x 50 x 3 мм
202099	BD HARP 20 x 200 x 4 мм
202039	BD HARP 25 x 200 x 4 мм
202040	BD HARP 30 x 200 x 5 мм
202041	BD HARP 40 x 200 x 5 мм
202698	BD HARP-SERPA 6 x 200 x 2,5 мм

SERPA АЛМАЗ

202259	BD HARP-SERPA 12 x 200 x 3 мм
202136	BD HARP-SERPA 15 x 200 x 3 мм
202834	BD HARP-SERPA 25 x 200 x 3 мм

ПЛЕТЁННЫЕ СИТА АРФА

202258	BD ГОФРИРОВАННЫЙ 10 x 200 x 2,5 мм
--------	------------------------------------



АРФА